

Válvula de bola de acero inoxidable Item 464-465



Macro Válvulas de bola

Categoría Otras válvulas de bola en acero inoxidable

Válvula de bola de acero inoxidable 3 vías 4 juntas, bola en "T" o "L" roscada DIN 11851 paso integral

ITEM 464
Válvula con bola en "T"
ITEM 465
Válvula con bola en "L"

características

CARACTERÍSTICAS GENERALES:

- La válvula está construida en 316L acero inoxidable y se presta a usos que requieren condiciones higiénicas especiales (aplicaciones en la industria alimentaria).
- Con 4 juntas en la bola permite el desvío del flujo en todas las direcciones con cierre de la descarga de aire en una de las tres conexiones.
- Extremo roscado DIN 11851.
- Temperatura de uso: desde -20°C a + 150°C
- Presión de uso: ver tabla.
- Fluido interceptado: para uso alimentario.
- Brida de montaje del accionador según la norma ISO 5211.
- **La versión con palanca no tiene la cabeza de la válvula según la norma ISO 5211 y no es posible montar ningún tipo de actuador.**

dimensiones

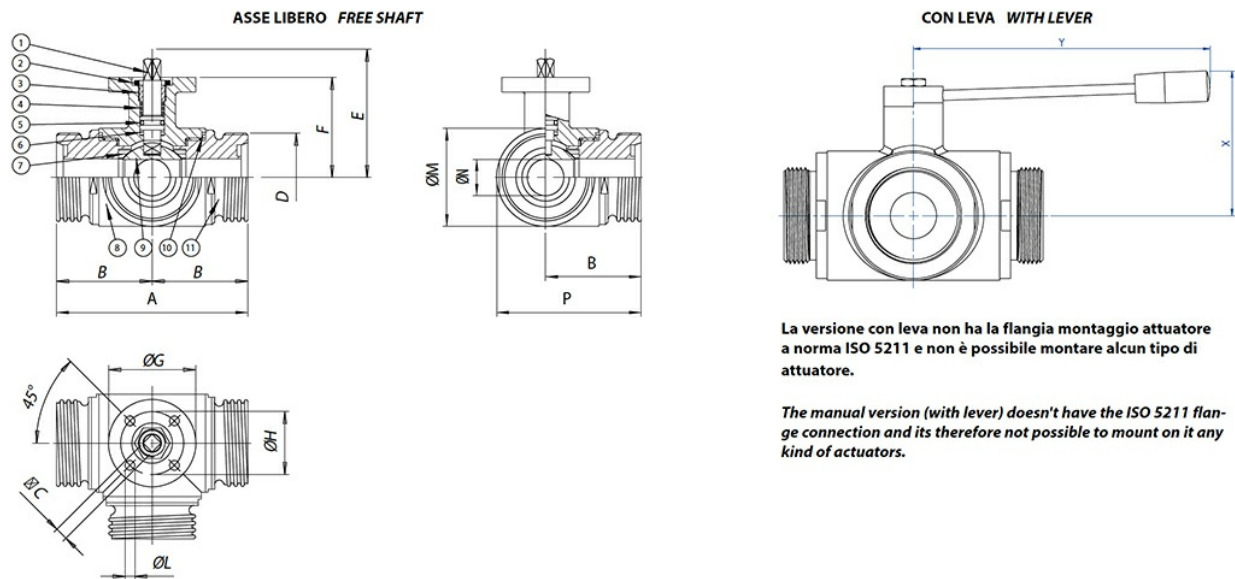

MEDIDA		DIMENSIONES													
DN [mm]	[pulgadas]	A	B	C	D	E	F	ØG	ØH	ØL	ØM	ØN	P	X	Y
DN 10	3/8"	108	54	6	28	54,5	46,5	46	36	6	45	10	76,5	60	110
DN 15	1/2"	118	59	6	34	57	49	54	42	6	52	15	85	65	110
DN 20	3/4"	130	65	9	44	69,5	56,5	65	50	7	60	20	95	70	160
DN 25	1"	140	70	9	52	74	61	65	50	7	70	25	105	80	160
DN 32	1" 1/4	156	78	14	58	94,5	81,5	65	50	7	85	32	120,5	95	190
DN 40	1" 1/2	172	86	14	65	102	89	90	70	9	100	40	136	110	190
DN 50	2"	182	91	17	78	106,5	91,5	90	70	9	110	50	146	120	220
DN 65	2" 1/2	196	98	17	95	116,5	101,5	125	102	11	122	65	159	130	285
DN 80	3"	256	128	17	110	134	116	125	102	11	150	80	203	145	310
DN 100	4"	286	143	17	130	149	131	125	102	11	192	100	239	160	310

materiales

ASSE LIBERO FREE SHAFT

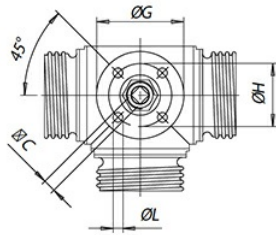
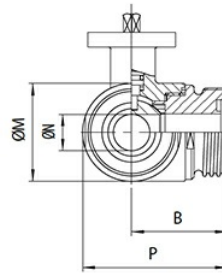
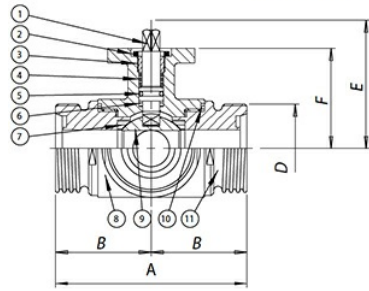

CON LEVA WITH LEVER

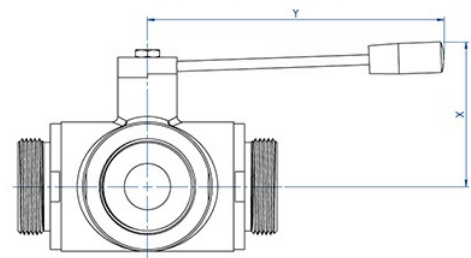

La versione con leva non ha la flangia montaggio attuatore a norma ISO 5211 e non è possibile montare alcun tipo di attuatore.

The manual version (with lever) doesn't have the ISO 5211 flange connection and its therefore not possible to mount on it any kind of actuators.

MATERIALES

1	Vástago	316L S.S.	1.4401	UNI X2CrNiMo 17 12
2	Tuerca	303 S.S.		
3	Anillo prensajuntas	304L S.S. (303 S.S.)		
4*	Anillo de estanqueidad superior	P.T.F.E.		
5*	Junta tórica de sellado perno	FKM		
6*	Disco de sellado perno	P.T.F.E.		
7*	Juntas de sellado lateral	P.T.F.E.		
8	Cuerpo	316L S.S.	1.4401	UNI X2CrNiMo 17 12
9	Bola	316L S.S.	1.4401	UNI X2CrNiMo 17 12
10*	Juntas de sellado manguitos	P.T.F.E.		
11	Manguito hembra	316L S.S.	1.4401	UNI X2CrNiMo 17 12

* Detalles del kit de repuesto KGBV48...

diagramas y pares de aceleración

DIAGRAMA PRESIÓN/TEMPERATURA

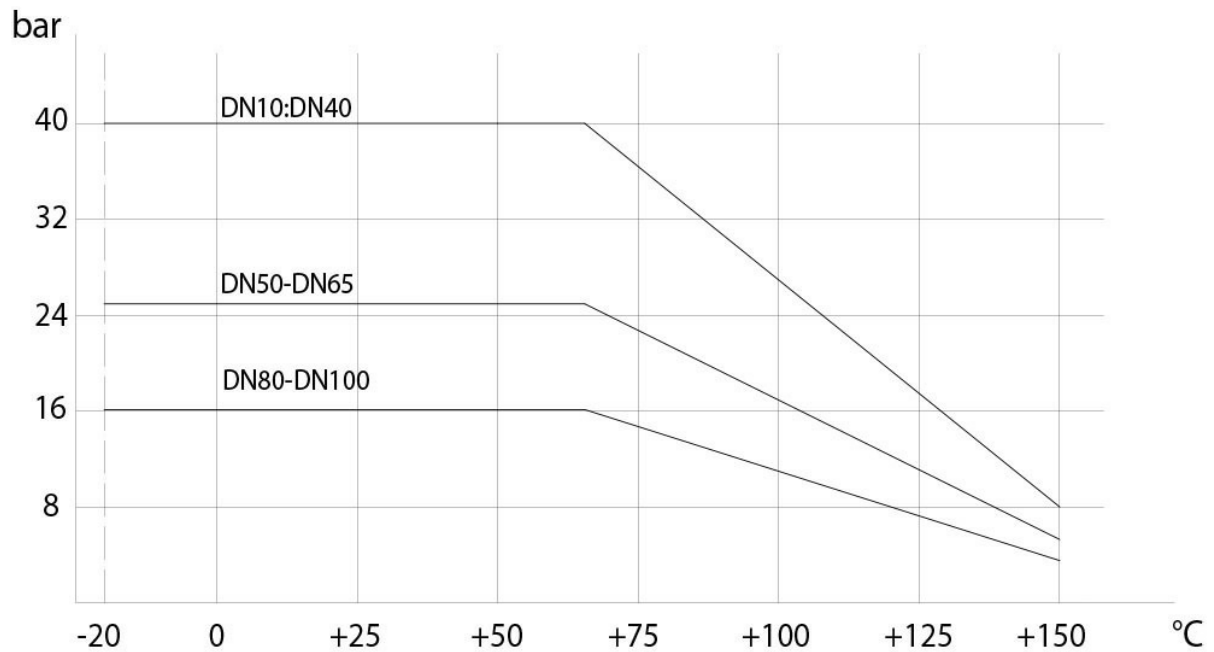

PARES DE ACELERACIÓN en Nm										
MEDIDA	DN 10 3/8"	DN 15 1/2"	DN 20 3/4"	DN 25 1"	DN 32 1"1/4"	DN 40 1"1/2"	DN 50 2"	DN 65 2"1/2"	DN 80 3"	DN 100 4"
PN 16 bar									212	304
PN 25 bar							83	142		
PN 40 bar	9	18	23	27	36	54				

Los valores del par pueden variar según la temperatura y el tipo de fluido. Tener en cuenta un factor de seguridad igual a 1.4.
 Con frecuentes ciclos de apertura y cierre, el par de maniobra puede disminuir sensiblemente con respecto al inicial. Los acoplamientos actuador/válvula, mostrados en las siguientes páginas, se realizan para válvulas que interceptan fluidos líquidos o gaseosos, limpios y para temperaturas medias. Para más información, o usos diferentes, consultar nuestro departamento comercial.

especificaciones

Esquema bola en "L"

N.B.:

Con actuador **SR NORMALMENTE CERRADO** la posición de reposo de la bola debe ser la "A".

Con actuador **SR NORMALMENTE ABIERTO** la posición de reposo de la bola debe ser la "B".

Vista desde arriba

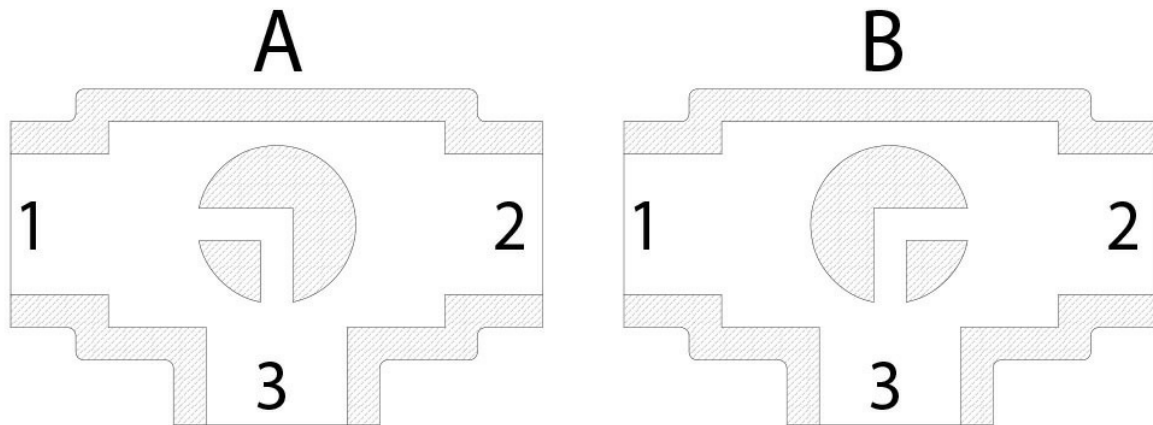

Esquema bola en "T"

Con el actuador son posibles solo dos posiciones con rotación de 90°: la configuración de la bola siempre debe comunicarse a nuestro departamento comercial.

N.B.:

Con el actuador **SR NORMALMENTE CERRADO** elegir la posición de reposo de la bola; alimentando, el actuador gira en sentido contrario a las agujas del reloj.

Con el actuador **SR NORMALMENTE ABIERTO** elegir la posición de reposo de la bola; alimentando, el actuador gira en sentido de las agujas del reloj.

Vista desde arriba

