

Warning: filectime(): stat failed for /var/www/vhost/www.omal.it/htdocs/https://www.omal.it./FilesProdotti/Certificato-PED-DNV.pdf in /var/www/vhost/www.omal.it/htdocs/prodotto-printable.php on line 65

Warning: filectime(): stat failed for /var/www/vhost/www.omal.it/htdocs/https://www.omal.it./FilesProdotti/80486-ValvoleasferaATEX-IT-EN.pdf in /var/www/vhost/www.omal.it/htdocs/prodotto-printable.php on line 65

Warning: filectime(): stat failed for /var/www/vhost/www.omal.it/htdocs/https://www.omal.it./FilesProdotti/80844-09-ITEM424-IT-EN-DE-0522.pdf in /var/www/vhost/www.omal.it/htdocs/prodotto-printable.php on line 65

Warning: filectime(): stat failed for /var/www/vhost/www.omal.it/htdocs/https://www.omal.it./FilesProdotti/RICEVUTADEPOSITOF.T.ATEXN.VS-19.pdf in /var/www/vhost/www.omal.it/htdocs/prodotto-printable.php on line 65

Válvula de bola de acero inoxidable Item 424



Macro Válvulas de bola

Categoría Otras válvulas de bola en acero inoxidable

Válvula de bola en acero inoxidable microfundida en 3 piezas 2 vías roscada o para soldar - paso integral PN 63

características

CARACTERÍSTICAS GENERALES:

- Construida en 3 piezas para facilitar la intervención en sistemas de mantenimiento de alta frecuencia.
- Extremo: roscados según la norma ISO 7/1; soldadura de cabeza; soldadura de bolsillo.
- Juntas estándar de la bola en PTFE virgen.
- Temperatura de uso: desde -20°C a +180°C (ver diagrama)
- Presión de uso: ver diagrama.
- Fluido interceptado: aire, agua, gas, productos petrolíferos y petroquímicos, fluidos agresivos.
- Brida de montaje del accionador según la norma ISO 5211.

dimensiones

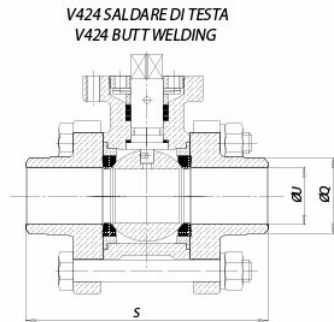
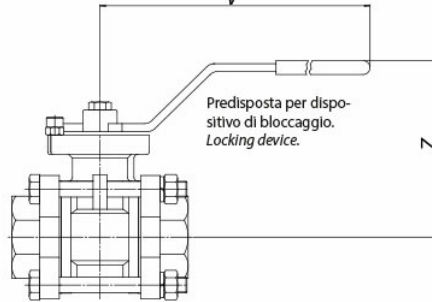
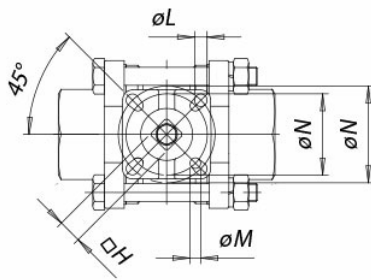
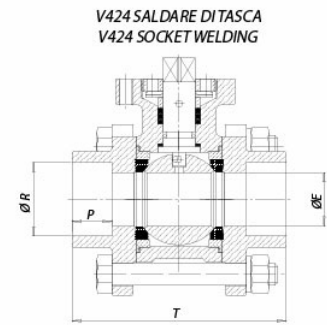
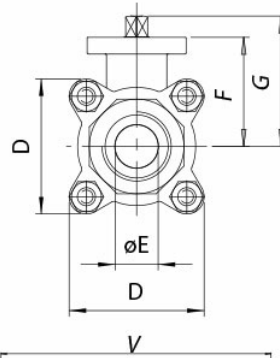
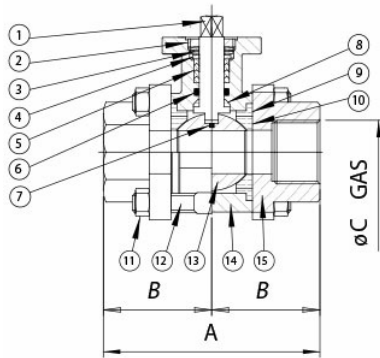

DIMENSIONES

MEDIDA		A	B	ØE	D	F	G	H	ØL	ØM	ØN	THREADED END	SOCKET WELDING END			BU WELI EN	
DN [mm]	[pulgadas]											ØC	ØR	P	T	ØU	Ø
DN 08	1/4"	65	32,5	11,2	48,8	42	49,5	9	6	6	36-42	1/4"	14,3	13,0	65,0	10,4	14
DN 10	3/8"	65	32,5	12,6	48,8	42	49,5	9	6	6	36-42	3/8"	17,7	13,0	65,0	13,7	18
DN 15	1/2"	75	37,5	15,0	48,8	42	49,5	9	6	6	36-42	1/2"	22,0	16,0	75,0	15,0	21
DN 20	3/4"	80	40,0	20,0	50,3	45	53,5	9	6	6	36-42	3/4"	27,5	16,0	80,0	21,4	28
DN 25	1"	90	45,0	25,0	64,0	52	62,7	11	7	6	42-50	1"	34,3	17,0	90,0	27,2	31
DN 32	1" 1/4	110	55,0	32,0	73,4	57	67,7	11	7	6	42-50	1" 1/4	43,0	20,0	110,0	35,5	41
DN 40	1" 1/2	120	60,0	38,0	82,0	68	81,5	11	9	7	50-70	1" 1/2	49,0	20,0	120,0	41,2	50
DN 50	2"	140	70,0	50,8	94,3	77	91,0	14	9	7	50-70	2"	61,4	22,0	140,0	52,7	61
DN 65	2" 1/2	185	92,5	65,0	165,0	100	117	17	11	9	70-102	2" 1/2	77,2	33,0	185,0	65,3	77
DN 80	3"	205	102,5	80,0	190,0	111	127,7	17	11	9	70-102	3"	90,0	34,3	205,0	79,5	89
DN 100	4"	240	120,0	100,0	240,0	138	159,8	22	13	11	102-125	4"	115,4	41,0	240,0	102,3	111

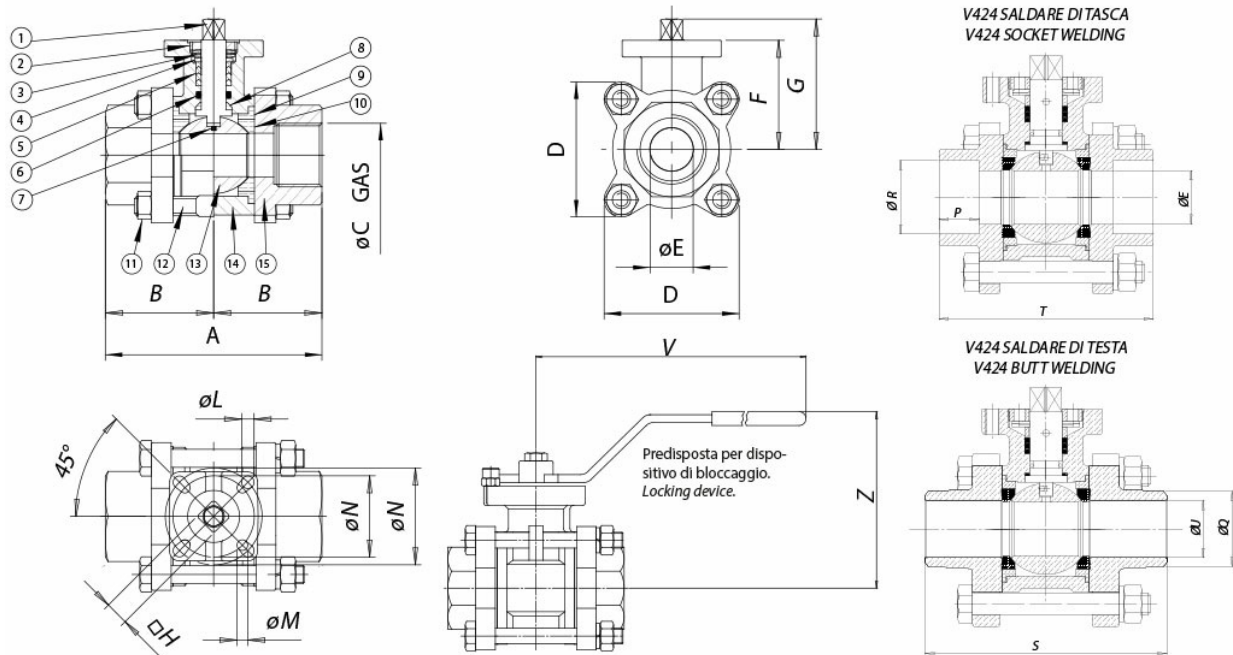
materiales

MATERIALES

1	Vástago	316 S.S.	1.4401	UNI X5CrNiMo 17 12
2	Tuerca prensajuntas	304 S.S.	1.4301	UNI X5CrNi 18 10
3	Arandelas Belevilles	301 S.S.	1.4310	UNI X12CrNi 17 07
4	Anillo prensajuntas	304 S.S.	1.4301	UNI X5CrNi 18 10
5*	Junta sellado vástago	P.T.F.E.		
6*	Junta tórica	FKM		
7	Dispositivo antiestático	316 S.S.	1.4401	UNI X5CrNiMo 17 12
8*	Junta	P.T.F.E.		
9*	Centrado junta bola	P.T.F.E.		
10*	Junta bola	P.T.F.E.		
11	Tuerca	304 S.S.	1.4301	UNI X5CrNi 18 10
12	Tirante	304 S.S.	1.4301	UNI X5CrNi 18 10
13	Bola	316 S.S.	1.4401	UNI X5CrNiMo 17 12
14	Cuerpo	316 S.S.	1.4408	
15	Manguito	316 S.S.	1.4408	

* Detalles del kit de repuesto KGBV60...

diagramas y pares de aceleración

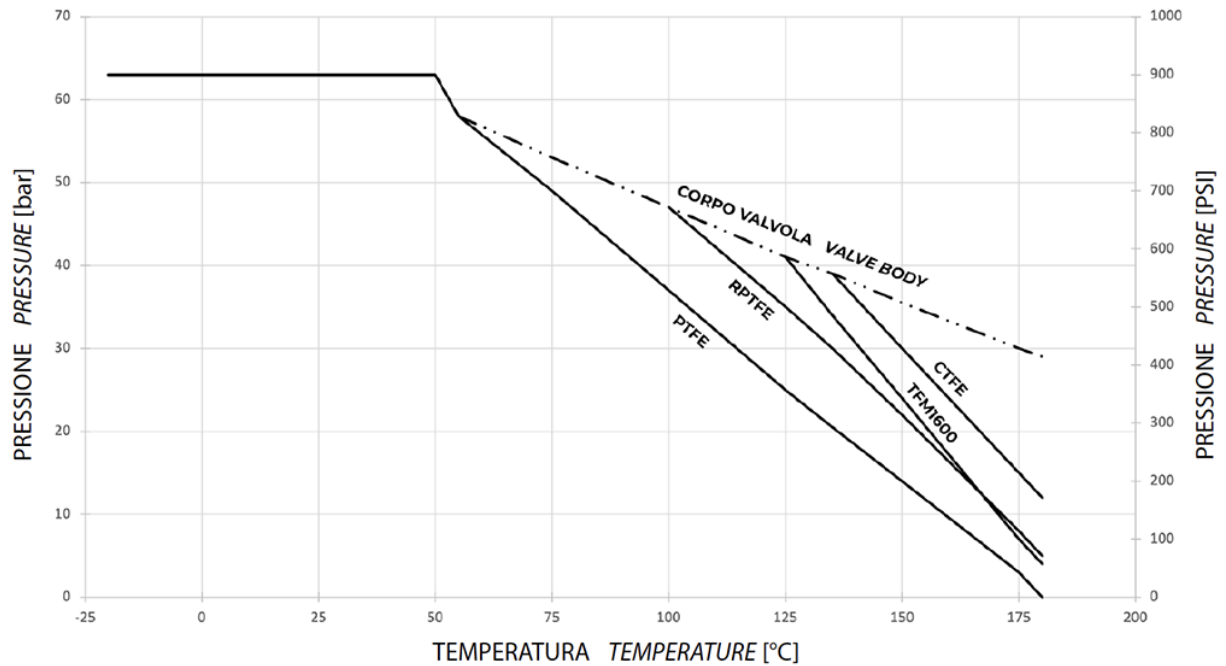
DIAGRAMA PRESIÓN/TEMPERATURA



Capacidad de carga/pérdida de carga y coeficiente nominal Kv

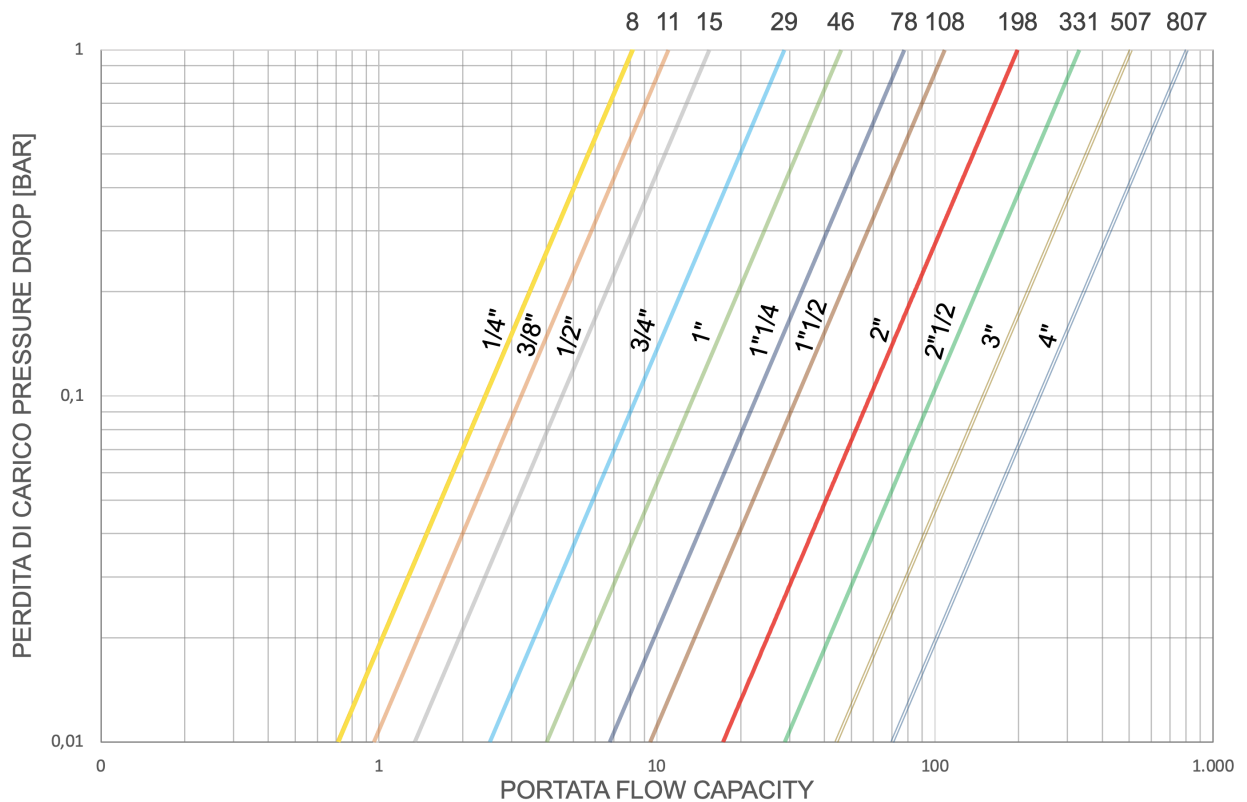

El valor Kv es el valor de la capacidad de carga en m³/h (con agua a 15°C) que provoca una caída de presión de 1 bar.

PARES DE ACELERACIÓN en Nm

MEDIDA	DN 8 1/4"	DN 10 3/8"	DN 15 1/2"	DN 20 3/4"	DN 25 1"	DN 32 1"1/4"	DN 40 1"1/2"	DN 50 2"	DN 65 2"1/2"	DN 80 3"	DN 100 4"
PN 63 bar	6	7	8	10	14	20	29	42	85	146	235

Los valores del par pueden variar según la temperatura y el tipo de fluido. Tener en cuenta un factor de seguridad igual a 1.4.

Con frecuentes ciclos de apertura y cierre, el par de maniobra puede disminuir sensiblemente con respecto al inicial. Los acoplamientos actuador/válvula, mostrados en las siguientes páginas, se realizan para válvulas que interceptan fluidos líquidos o gaseosos, limpios y para temperaturas medias. Para más información, o usos diferentes, consultar nuestro departamento comercial.

documentos

Certificati

PED

ATEX - Ball Valves

Istruzioni

ISTRUZIONI ATEX 8_0486

ISTRUZIONI USO 8_0844-09